

Ecophon Master™ F

Sobib kooli, avatud bürosse või kohtadesse, kus hea akustika ja kõnest arusaadavus on esmatähtsad. Ecophon Master F kinnitatakse otse kips-, puit- või betoonlakke, mis annab laele sileda välimuse. Viltulõigatud servad moodustavad väikese vuugi plaatide liitekohal. Plaadid ei ole avatavad.

Plaadid on valmistatud suure tihedusega kolmanda generatsiooni klaasvillast. Pinnakate on Akutex™ FT ja plaadi tagumine külg on kaetud klaaskiudvildiga. Plaadi servad on tugevdatud ja värvitud. Kaal on ca 5 kg/m².

Ecophon soovib kasutada Connect kruvisid kiireks ja turvaliseks paigalduseks.



Waldenried Kindergarten, Waldenried, Germany

SÜSTEEMI INFO

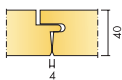

Mõõdud, mm	600x600	1200x600
Otsekinnitus	•	•
Paksus (t)	40	40
Paigaldusjoonis	M52	M52



Master F plaat

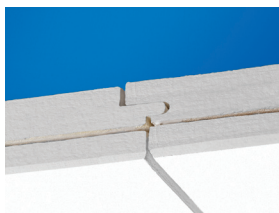

Master F süsteemi seksioon

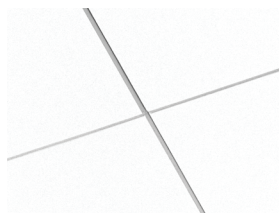

Master F süsteem



Master F kruvikinnitus



Akustika

Heli neeldumine:

Testi tulemused vastavalt: EN ISO 354.

Klassifikatsioon vastavalt: EN ISO 11654, ja üksikute väärtuste hinnangud NRC ja SAA kohta (Noise Reduction Coefficient ja Sound Absorption Average), vastavalt: ASTM C 423.

α_p Praktiline helineeldumistegur

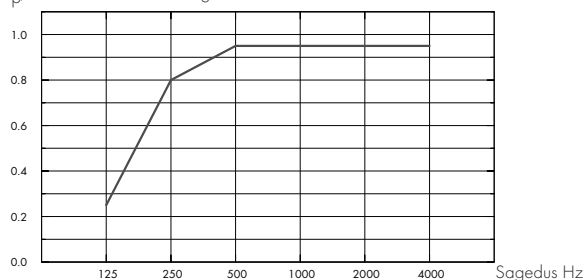

– Master F 40 mm, 40 mm o.d.s.

o.d.s = süsteemi paigalduskõrgus

t mm	o.d.s. mm	α_p Praktiline helineelduvustegur						α_w	A
		125 Hz	250 Hz	500 Hz	1000 Hz	2000 Hz	4000 Hz		
40	40	0.25	0.80	0.95	0.95	0.95	0.95	0.95	A



Avatavus

Plaadid ei ole avatavad.



Puhastatavus

Vajadusel puhastus tolmuimejaga iga päev. Vajadusel puhastus niiske lapiga iga nädal.



Valguspeegeldus

White Frost, lähim NSC värvinäidis S 0500-N, 85% valguspeegeldus (millest rohkem kui 99% on hajutatud peegeldus). Retro reflection coefficient 63 mcd/(m²lx). Gloss < 1.



Niiskuskindlus

Plaadid taluvad pidevat õhuniiskust RH kuni 95% , 30°C juures ilma kuju ja omadusi muutmata (ISO 4611).



Sisekliima

Sertifikaat / Märgis

Soome M1	•
Prantsusmaa VOC A+	•
Rootsi Astma- ja Allergialiit	•
Taani Indeklima märgis	•
California Emission Regulation, CDPH	•



Keskkonnamõju

Sertifikaat / Märgis

Põhjamaade ökomärgis (Nordic swan, Põhjamaade luik)	•
---	---

Täielikult taaskasutatav.



CO₂

Kg CO ₂ ekv./m ²	6,98
--	------

Toote keskkonnamärgistamine (EPD) kooskõlas ISO 14025 / EN 15804 standardiga.



Tuleohutus

Maa	Standard	Klass
Euroopa	EN 13501-1	A2-s1,d0

Klaasvillast põhiplaat on testitud ja klassifitseeritud kui mittepõlev vastavalt EN ISO 1182. Süsteem on klassifitseeritud kui tulekaitse vastavalt NT FIRE 003.



Mehaanilised omadused

Lisakoormus peab olema kinnitatud alumisele pinnale.



Paigaldus

Asennetaan oheisten asennuskuvien mukaan, joista näet myös asennuksen kokonaissyvyyden.



CE

CE-märgis kinnitab, et toode vastab oluliste põhinõuetele nagu heli neeldumine, emissioonid, tuleohutus ja kandevõime. Kõikidel Ecophoni lae toodetel on CE-märgistus, mis vastab Euroopa standardile EN13964. Tooteomadused on väljatoodud toimumisdeklaratsioonid (Declarations of Performance).

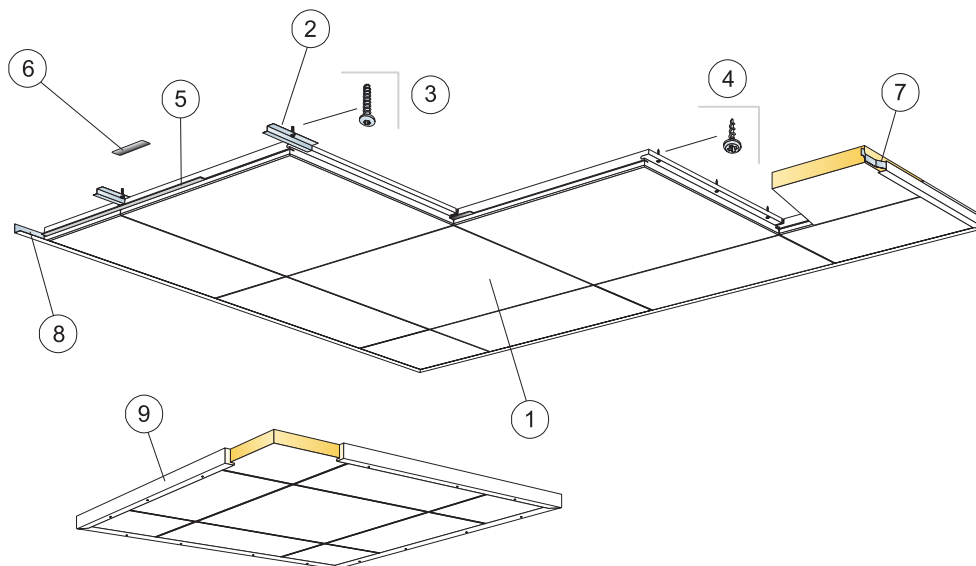

© Ecophon Group

KOGUSTE SPETSIFIKATSIION (VALEMI JÄRGI)

		Mõõdud, mm	
		600x600	1200x600
1	Master F	2,8/m ²	1,4/m ²
2	Connect kinnitusplaat F 0152, paigaldus 600 mm tagant (betoonkinnituseks)	2,8/m ²	2,8/m ²
3	Connect Anchor kruvi, paigaldus 600 mm tagant (betoonkinnituseks)	2,8/m ²	2,8/m ²
4	Connect Paigalduskruvi MVL (paigaldusel puit- või kipsplaadile)	8,3/m ²	7/m ²
5	Connect Spline F, L=600 mm. Peab kasutama Rootsia, Taanis, Norras ja Soomes tuleklassi "Tdsyddande beklnad" saavutamiseks.	2,8/m ²	1,4/m ²
6	Connect Spline, L=150 mm	2,8/m ²	1,4/m ²
7	Connect seinä vedruklamber	1/panel in the last row	2/panel in the last row
8	Connect L-servaliist, kinnitus 300 mm tagant	vastavalt vajadusele	
9	Ujuvate lagede paigaldus: Connect puuliist, L=3000, kinnitus 500 mm tagant	vastavalt vajadusele	
Δ Min. süsteemi paigalduskõrgus: 40 mm		-	-
δ Min. avamise kõrgus: Süsteem ei ole avatav		-	-

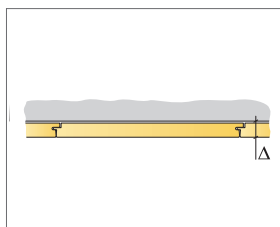

Vaata koguste spetsifikatsiooni

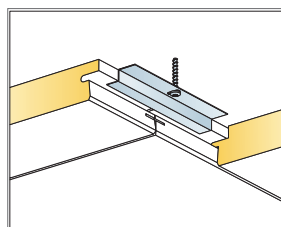

Paigaldus betoonile

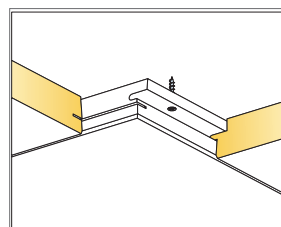

Paigaldus kipsile või puidule

Mõõdud, mm	Max punktkoormus [N]	Max punktkoormuse kestvus [N]
600x600	-	-
1200x600	-	-

Punktikoormus/Punktikoormuse kestvus