

Ecophon Hygiene Foodtec™ Wall C3

Ecophon Hygiene Foodtec Wall C3 on helineelav seinapaneeli süsteem. Sobib kohtadesse, kus on saastatuse oht ja agedane puhastamine vajalik. laate kasutatakse seinel kohtades, kus ei ole mehaanilise kokkupuute ohtu. Kasutuskoha näited: toidu- ja joogitööstus; restoranid ja toitlustusasutuste köögid.

puhastamise jaoks paigaldatakse paneelid seinast 40 mm kaugusele. Süsteemi kaal on ca 3 kg/tk.

Süsteem koosneb Ecophon Hygiene Foodtec Wall seinapaneelist, mis on valmistatud suure tihedusega kolmanda generatsiooni klaasvillast ja millel on värvitud plekikindel Akutex HS pind mõlemal pool plaati. Servad on värvitud. Kinnitusdetailid (Connect Wall fixing C3) on valmistatud roostevabast terastraadist. Õhu liikumise ja



TAYS kitchen, Tampere, Finland

SÜSTEEMI INFO



Möödud, mm	1200x600
Erikoiskiinnike	•
Paksus (t)	40
Paigaldusjoonis	M262

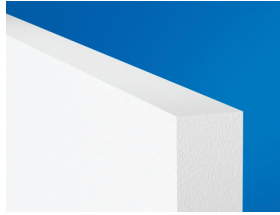

Hygiene Foodtec Wall



Hygiene Foodtec Wall C3 süsteem



Connect Wall fixing C3

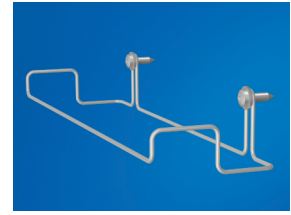

Connect Wall fixing C3



Akustika

Heli neeldumine:

Testitulemused vastavalt: EN ISO 354. Klassifikatsioon vastavalt: EN ISO 11654.

α_p Praktiline helineelduvustegur

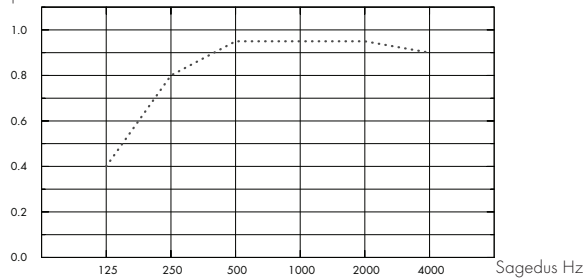

... Hygiene Foodtec Wall, 80 mm o.d.s.

o.d.s = üldine süsteemi sügavus

t mm	o.d.s. mm	α_p Praktiline helineelduvustegur						α_w	A
		125 Hz	250 Hz	500 Hz	1000 Hz	2000 Hz	4000 Hz		
40	80	0,40	0,80	0,95	0,95	0,95	0,90	0,95	A



Avatavus

Plaadid on avatavad.



Puhastatavus

Vajadusel puhastus tolmuimejaga iga päev. Puhastus märja lapiga kord nädalas, pesu ja kõrgsurvepesu kaks korda aastas (vee temperatuur max. 35°C). Auruga puhastus neli korda aastas. Vastupidav tavalistele tarbekaemikaalidele.



Valguspeegeldus

White 500, lähim NSC värvinäidis S 0500-N, 84% valguspeegeldus.



Niiskuskindlus

Plaadid taluvad pidevat õhuniiskust RH kuni 95% , 30°C juures ilma kuju ja omadusi muutmata (ISO 4611). Kõrgem temperatuur ja õhuniiskus on lubatud pesemise ajal. Mikrobioloogilise kasvu klass 0 vastavalt ASTM G 21-96. Liistude ja kinnitiite korrosiooniklass C3 vastavalt EN ISO 12944-2.



Sisekliima

Sertifikaat / Märgis

Soome M1	•
Prantsusmaa VOC A+	•
Rootsi Astma- ja Allergialiit	•
Taani Indeklima märgis	•
California Emission Regulation, CDPH	•

Võib kasutada ruumides klassifikatsiooniga ISO klass 5 standardi ISO 14644-1 järgi.



Keskkonnamõju

Sertifikaat / Märgis

Põhjamaade ökomärgis (Nordic swan, Põhjamaade luik)	•
---	---

Täielikult taaskasutatav.



Tuleohutus

Maa	Standard	Klass
Euroopa	EN 13501-1	A2-s1,d0

Klaasvillast põhiplaat on testitud ja klassifitseeritud kui mittepõlev vastavalt EN ISO 1182.



Mehaanilised omadused

Vaata tabelit allpool paigaldusjuhiseid ja mehaanilisi omadusi www.ecophon.com.



Paigaldus

Paigaldus vastavalt paigaldusjuhisele ja joonistele. Info minimaalse avatavuse kohta vaata koguste spetsifikatsioonist.

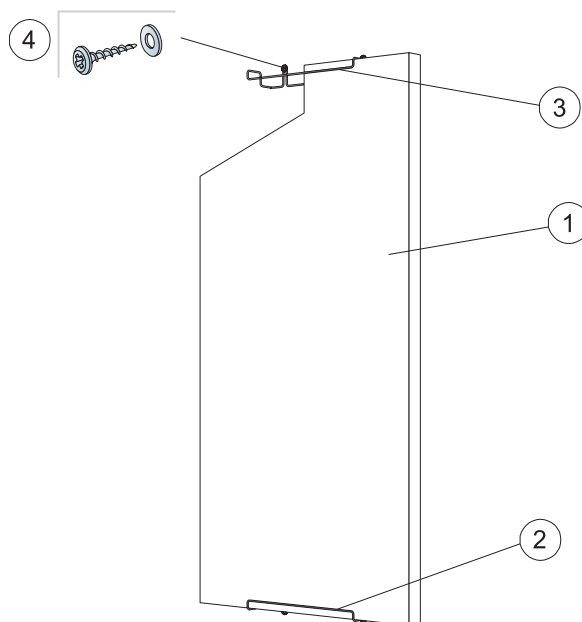

© Ecophon Group

KOGUSTE SPETSIFIKATSIOON (VALEMI JÄRGI)

		Mõõdud, mm
		1200x600
1	Hygiene Foodtec Wall	1,4/m ²
2	Connect seinakinnitus C3, vertikaalseks paigalduseks	2/levy
3	Connect seinakinnitus C3, horisontaalseks paigalduseks	4/levy
4	Seinakruvi, A2 materjal (ei kuulu Ecophoni tootevalikusse)	2/seinäkiinnitys

Δ Min. süsteemi paigalduskõrgus: 90 mm

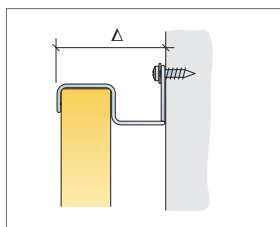

Vaata koguste spetsifikatsiooni

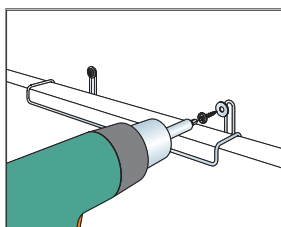

Paigaldus roostevabast terasest (A2) seinakruvidega

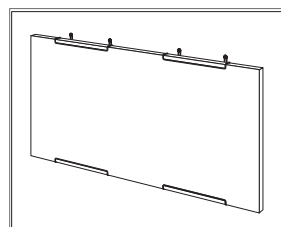

Foodtec Wall C3 horisontaalne paigaldus

Mõõdud, mm	Max punktikoormus [N]	Max punktikoormuse kestvus [N]
1200x600	0	-

Punktikoormus/Punktikoormuse kestvus